

Clavier et Souris sans fil Dell™ KM714

Manuel du Propriétaire



Les informations que contient ce document sont sujettes à modification sans préavis. © 2013 Dell Inc. Tous droits réservés.

La reproduction du présent document, de quelque manière que ce soit, sans l'autorisation écrite de Dell Inc. est strictement interdite. Dell et le logo DELL sont des marques déposées de Dell Inc. Microsoft ® et le logo du bouton Démarrer de Windows sont des marques ou des marques déposées de Microsoft Corporation aux États-Unis et dans d'autres pays.

D'autres marques et noms commerciaux peuvent être utilisés dans ce document pour faire référence aux entités se réclamant de ces marques et de ces noms, ou pour faire référence à leurs produits. Dell Inc. décline tout intérêt exclusif dans les marques et les noms commerciaux autres que les siens.

2013 - 03 Rev. A00

Limitations et avis d'exonération de responsabilité

Les informations contenues dans ce document, y compris les instructions, les mises en garde et les approbations et certifications réglementaires sont données par le fabricant. Elles n'ont pas fait l'objet de vérifications ou de tests indépendants par Dell. Dell ne peut être tenu responsable pour les dommages qui pourraient résulter de l'application ou la non-application de ces instructions.

Toutes les déclarations ou allégations figurant dans ce document relatives aux propriétés, capacités, vitesses et qualifications du périphérique, sont faites par le fabricant et non par Dell. En particulier, Dell déclare n'avoir aucune connaissance quant à l'exactitude, l'exhaustivité ou la justification de telles déclarations. Toutes questions ou commentaires concernant ces déclarations ou allégations doivent être adressés au fabricant.

Contrôle des Exportations

Le client affirme savoir que ces Produits (il pourrait s'agir de logiciels et de technologie) sont soumis aux lois et réglementations relatives au contrôle des exportations et aux douanes, en vigueur aux États-Unis et peuvent également être soumis aux lois et réglementations relatives au contrôle des exportations et aux douanes, en vigueur dans le pays où les Produits ont été fabriqués et/ou reçus. Le client accepte de respecter ces lois et réglementations. En outre, selon la loi américaine, les Produits ne peuvent être vendus, loués ou transmis de toute autre manière à des utilisateurs finaux ou dans des pays non autorisés. De plus, les Produits ne peuvent être vendus, loués ou transmis de toute autre manière ou utilisés par des utilisateurs finaux dont les activités sont liées aux armes de destructions massives y compris les activités liées à la conception, au développement, à la production ou à l'utilisation d'armes, de matériels, d'infrastructures ou de missiles nucléaires ou pour des projets de fabrication de missiles et d'armes chimiques ou biologiques.

Contenu

Configuration

Clavier

Caractéristiques

Dépannage

Caractéristiques Techniques

Souris

Caractéristiques

Dépannage

Caractéristiques Techniques

Informations Essentielles

Garantie

Réglementation

Les certifications

Installation

Configuration requise

- Un port USB (pour le récepteur USB)
- Microsoft Windows 8/7/RT

Contenu de l'emballage

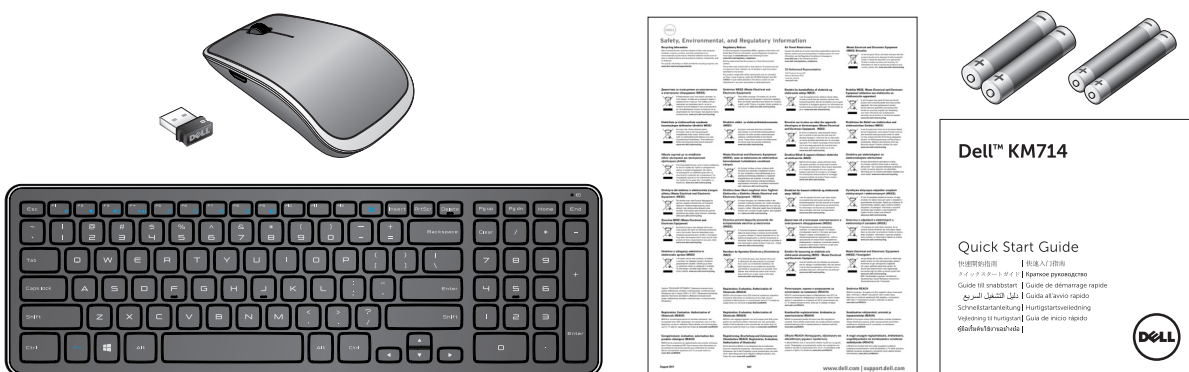

- Un clavier sans fil
- Une souris sans fil
- Un récepteur USB
- Deux piles AA pour la souris
- Deux piles AAA pour le clavier
- Documentation du produit

☒ **REMARQUE** : Il se peut que le récepteur USB préinstallé sur votre ordinateur.

☒ **REMARQUE** : Les documents accompagnant votre ensemble clavier et souris peuvent varier en fonction de la région où vous vous trouvez.

☒ **REMARQUE** : Si l'indicateur de verrouillage de la touche des majuscules n'apparaît pas à l'écran, ou si le raccourci de frappe « Éjection » (Eject) ne fonctionne pas, téléchargez le logiciel nécessaire à l'adresse

www.dell.com/support/KM714

Installation de votre ensemble Clavier et Souris sans fil Dell KM714

1. Installez les deux piles AAA dans votre clavier.

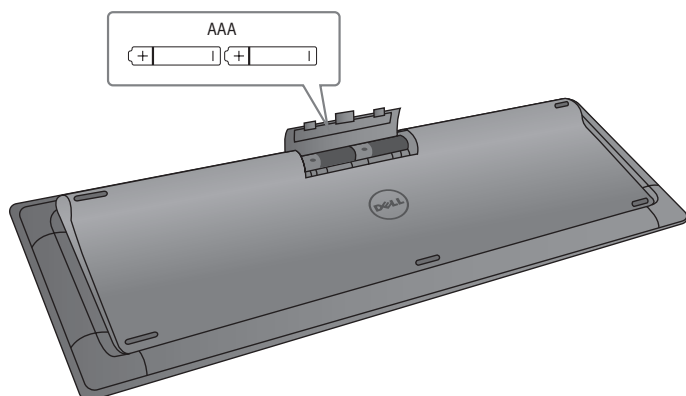

2. Installez les deux piles AA dans votre souris.

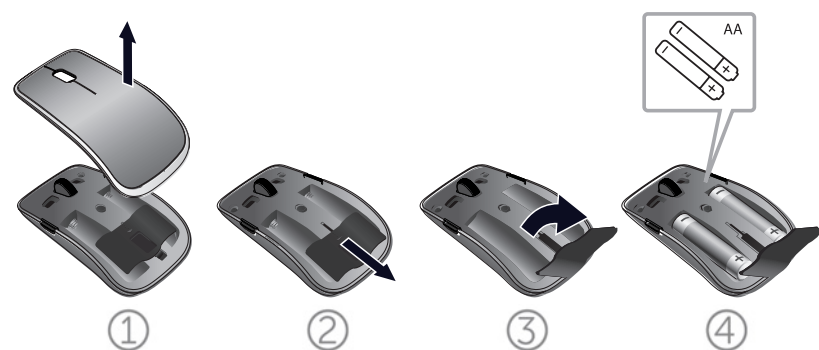

3. Branchez le récepteur USB à l'ordinateur.

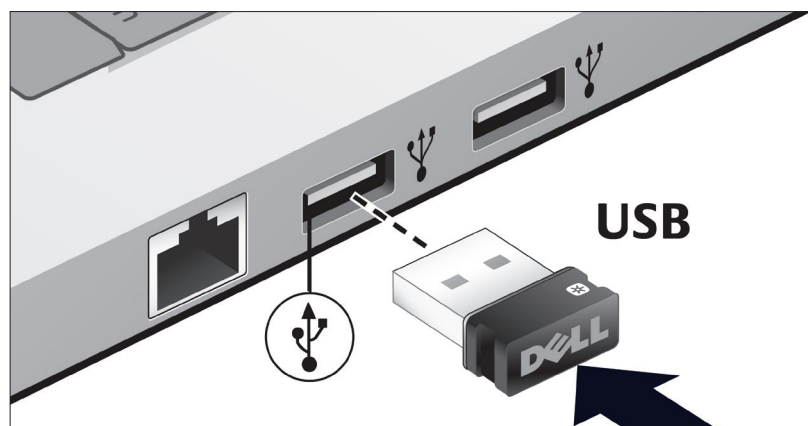

Si votre clavier ou votre souris ne fonctionnent pas, consultez la section [Dépannage](#).

Unification des Caractéristiques de Couplage

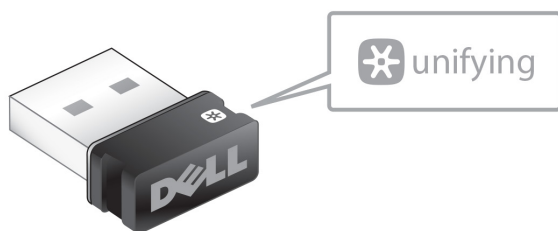

Le récepteur unificateur USB (Unifying receiver) est un récepteur sans fil pouvant rester branché dans le port USB de votre ordinateur ; ceci vous permet de connecter rapidement votre souris à votre ordinateur et, simultanément, jusqu'à quatre autres dispositifs compatibles avec l'unification.

Afin de commencer à utiliser votre récepteur, assurez-vous que le logiciel adéquat est installé sur votre ordinateur. Il se peut en effet que le logiciel d'unification (Unifying Software) soit préinstallé sur votre ordinateur. Le logiciel peut aussi être téléchargé de l'adresse

www.dell.com/support/Unifying

Caractéristiques

Vue de dessus

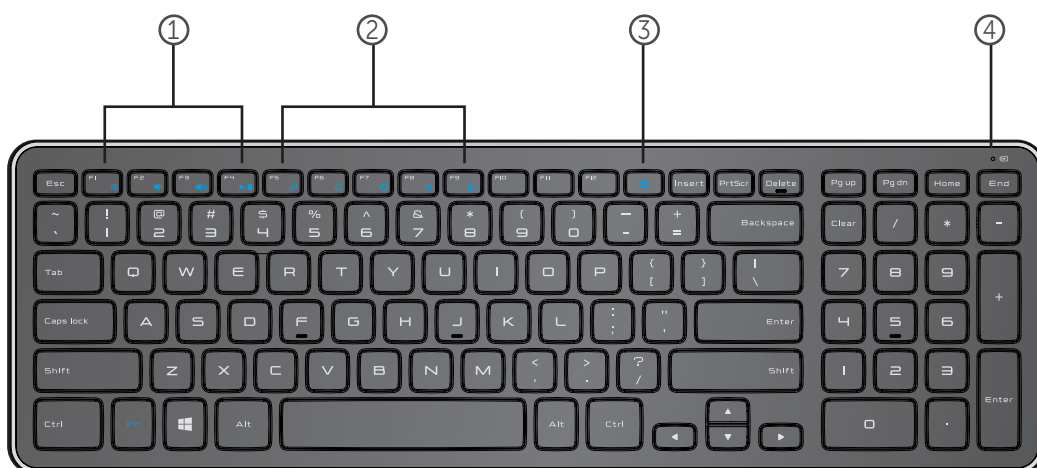

1. Touches de contrôle Multimédias
2. Touches raccourcis Windows 8
3. Touche d'éjection du lecteur optique
4. Voyant d'état de la pile – Il indique l'état des piles installées dans votre clavier
blanc – Apparaît pendant 15 secondes environ après l'installation des piles, puis s'éteint
ambre clignotant – Les piles sont faibles. Remplacez les piles.





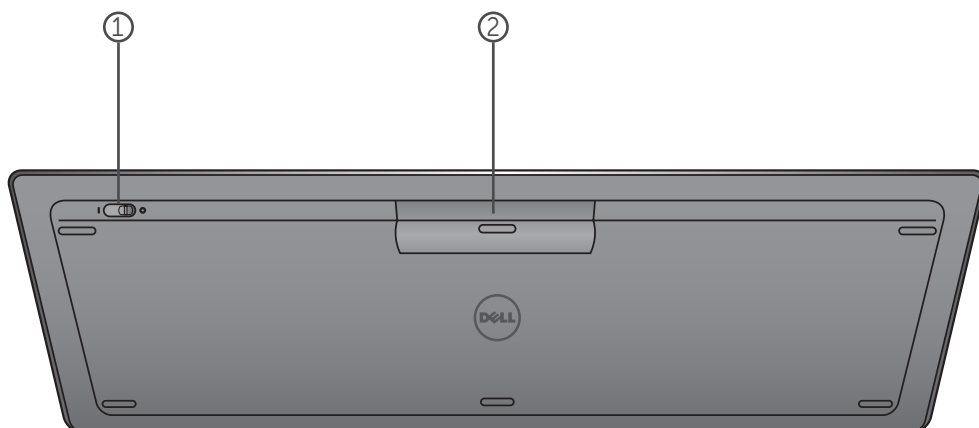



Caractéristiques

Vue du dessous





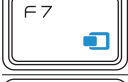







1. Interrupteur d'alimentation
2. Compartiment des piles

Touches de Fonction

 +		Mettre en sourdine
		Baisser le volume
		Monter le volume
		Commencer ou interrompre la lecture des médias
		Recherche (Windows 8)
		Dispositifs (Windows 8)
		Réglages (Windows 8)
		Appl. récentes (Windows 8)
		Recent Apps (Windows 8)

Touches d'Application

Combinaisons de touches	Fonction
 Touche Windows	Win7 : Ouvre le menu Démarrer Win8 : Écran de démarrage
 + E	Ouvre Windows Explorer (le gestionnaire de fichiers)
 + F	Permet de chercher un document
 + M	Réduit toutes les fenêtres ouvertes
 + R	Affiche la boîte de dialogue Exécuter (Run)
 + F1	Affiche le menu d'Aide
 + TAB	Active le bouton suivant de la barre de tâches
 + Ctrl + F	Ouvre la fenêtre Trouver des ordinateurs
 + Maj + M	Annuler la réduction de toutes les fenêtres
 + Pause/Break	Ouvrez la fenêtre Propriétés Système

Dépannage

Si vous rencontrez des problèmes avec votre clavier:

- Vérifiez si les piles ont été insérées en respectant la polarité.
- Vérifiez si l'interrupteur d'alimentation du clavier est sur « On ».
- Retirez toutes les piles et réinsérez-les. Le voyant d'état de l'alimentation s'allume (en blanc) pendant 15 secondes environ, puis s'éteint.
- Débranchez, puis réenfichez le récepteur USB sur votre ordinateur.
- Branchez le récepteur USB dans un autre port USB de votre ordinateur.
- Redémarrez votre ordinateur.

Spécifications

Généralités

Numéro de modèle	KM713
Type de connexion	Technologie sans fil 2.4 GHz
Systèmes d'exploitation pris en charge	Microsoft Windows 8 Microsoft Windows 7 Microsoft Windows RT
Rollover des touches	Fonction de Rollover Pseudo touche N
Mécanisme de frappe de touche	Ciseaux

Électricité

Tension de fonctionnement	2.05V à 3.2V
Durée de vie de la batterie	Approximativement 12 mois
Type de piles	Deux piles alcalines AAA

Caractéristiques Physiques

Hauteur	21.2mm (\pm 0.4mm)
Étendue	380.03mm (\pm 0.7mm)
Largeur	122.21mm (\pm 0.4mm)
Poids	540g (\pm 10g), sans les piles

Conditions Ambiantes

Température de fonctionnement	0°C à 40°C
Température de stockage	-40°C à 65°C
Humidité de fonctionnement	90% d'humidité relative maximum hors condensation
Humidité de stockage	95% d'humidité relative maximum hors condensation

2.4 GHz Sans fil

Transmissions radio	Communication bidirectionnelle (Émetteur-récepteur)
Portée	Jusqu'à 10 mètres

Caractéristiques

Vue de dessus



1. Bouton gauche de la souris

2. Roulette inclinable

3. Bouton latéral *

4. Voyant d'état de la pile

Ambre clignotant – Les piles sont faibles. Remplacez les piles.

5. Bouton latéral *

6. Bouton droit de la souris

*Les boutons des deux côtés ont la même fonction.

Caractéristiques

Vue du dessous



1. Détecteur laser
2. Bouton de mise en marche

Gestes

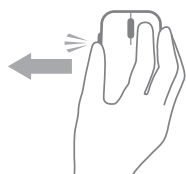

Barre des charmes Windows

Appuyez et maintenez la pression sur le bouton et glissez la souris vers la gauche.

(Windows 8 uniquement)

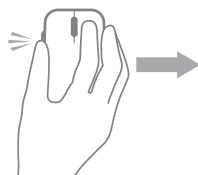

Changement d'Application

Appuyez et maintenez la pression sur le bouton latéral et glissez la souris vers la droite.

(Windows 8 uniquement)

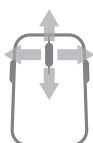

Défilement et Inclinaison

Défilement 4 directions

(Windows 7 et 8)



Zoom avant / Zoom arrière

Appuyez et maintenez la pression sur le bouton latéral et agissez sur la roulette vers le haut ou vers le bas.

(Windows 7 et 8)



Dos

Appuyez et maintenez la pression sur le bouton latéral et inclinez la roulette vers la gauche.

(Windows 7 et 8)



Avant

Appuyez et maintenez la pression sur le bouton latéral et inclinez la roulette vers la droite.

(Windows 7 et 8)

Comment prolonger la durée de vie de la pile de votre souris

La souris intègre trois modes de fonctionnement afin de préserver l'énergie de la pile:

1. Mode « Veille » : Lorsque la souris a été inactive depuis 5 secondes.

Pour éveiller la souris : Déplacez, cliquez ou agissez sur la roulette.

2. Mode de « Profond Sommeil » : Lorsque la souris a été inactive depuis 5 minutes.

Pour éveiller la souris : Déplacez ou cliquez.

3. Mode de Coupure : Lorsque la souris a été transportée ou laissée renversée depuis 5 minutes, ou lorsqu'elle a été laissée inactive depuis 4 heures.

Pour éveiller la souris : Appuyez sur le bouton de mise en marche.

Dépannage

Si vous rencontrez des problèmes avec votre souris:

- Vérifiez si les piles ont été insérées en respectant la polarité.
- Vérifiez si le voyant de mise en marche est allumé.
- Retirez toutes les piles et réinsérez-les. Vérifiez si le voyant de mise en marche s'allume (en blanc).
- Débranchez, puis réenfichez le récepteur USB sur votre ordinateur.
- Branchez le récepteur USB dans un autre port USB de votre ordinateur.
- Redémarrez votre ordinateur.

Spécifications

Généralités

Numéro de modèle	WM514
Type de connexion	Technologie sans fil 2.4 GHz
Systèmes d'exploitation pris en charge	Microsoft Windows 8 Microsoft Windows 7 Microsoft Windows RT

Électricité

Tension de fonctionnement	0.95 V à 1.8 V
Durée de vie de la batterie	Approximativement 12 mois
Type de piles	Deux piles alcalines AA

Caractéristiques Physiques

Hauteur	33.6 ± 0.3 mm
Étendue	58.4 ± 0.3 mm
Largeur	109.9 ± 0.5 mm
Poids	67g, sans les piles

Conditions Ambiantes

Température de fonctionnement	0°C à 40°C
Température de stockage	-40°C à 65°C
Humidité de fonctionnement	90% d'humidité relative maximum hors condensation
Humidité de stockage	95% d'humidité relative maximum hors condensation

2.4 GHz Sans fil

Transmissions radio	Communication bidirectionnelle (Émetteur-récepteur)
Portée	Jusqu'à 10 mètres

Garantie

La garantie limitée et les règlements duretour

Les produits de marque Dell ont la garantie limitée d'un an du matériel.

Si acheté en même temps avec le système Dell, vous recevez aussi la garantie du système.

Pour les clients des États-Unis:

Cet achat et votre utilisation de ce produit sont soumis au contrat entre Dell et l'utilisateur final, que vous pouvez trouver à [**www.dell.com/terms**](http://www.dell.com/terms). Ce document contient une clause d'arbitrage obligatoire.

Pour les clients de l'Union Européenne, des pays du Moyen-Orient et de l'Afrique:

Les produits de marque Dell qui sont vendus et utilisés, sont sujets aux droits nationaux juridiques des consommateurs, aux conditions de toute convention de vente au détaillant vous avez entrées (qui s'appliquent aux relations entre vous et le détaillant), ainsi qu'aux termes du contrat de l'utilisateur final de Dell. Dell peut également fournir une garantie du matériel supplémentaire - tous les détails du contrat du contrat de l'utilisateur final de Dell et des conditions de la garantie peuvent être consultées à l'[**www.dell.com**](http://www.dell.com), en sélectionnant votre pays dans la liste au bas de la page d'accueil, puis, en cliquant sur "Les termes et les conditions" pour les termes de l'utilisateur final ou "Le soutien" pour les conditions de la garantie.

Pour les clients hors des États-Unis:

Les produits de marque Dell qui sont vendus et utilisés, sont sujets aux droits nationaux juridiques des consommateurs, aux conditions de toute convention de vente au détaillant vous avez entrées (qui s'appliquent aux relations entre vous et le détaillant), ainsi qu'aux termes de la garantie de Dell. Dell peut également fournir une garantie du matériel supplémentaire - tous les détails des termes de la garantie de Dell peuvent être consultées à l'[**www.dell.com**](http://www.dell.com), en sélectionnant votre pays dans la liste au bas de la page d'accueil, puis, en cliquant sur "Les termes et les conditions" ou "Le soutien" pour les conditions de la garantie.

Réglementation

Le modèle réglementé du clavier : KM713

Le modèle réglementé de la souris : WM514

Le modèle réglementé du dongle : C-U0007

L'information sur la réglementation

Ces appareils sont conformes à la part 15 des règlements de FCC. Le fonctionnement des appareils est soumis aux deux conditions suivantes: (1) Les appareils ne doivent pas causer d'interférences nuisibles et (2) Les appareils doivent accepter toute interférence, ce qui cause le fonctionnement indésirable.

Cet équipement a été testé et trouvé conforme aux limites des appareils numériques de la classe B, conformément à la part 15 des règlements de FCC. Ces limites sont conçues pour fournir une protection raisonnable contre les interférences nuisibles dans une installation résidentielle. Cet équipement génère, utilise et peut émettre des fréquences radio. Si l'équipement n'est pas installé et utilisé conformément aux instructions, le matériel peut provoquer des interférences nuisibles aux communications radio. Il n'y a cependant aucune garantie que telles interférences ne se produiront pas dans une installation particulière. Si cet équipement provoque des interférences nuisibles à la réception de la radio ou de la télévision (cela peut être déterminé en mettant l'équipement hors et sous tension), l'utilisateur est encouragé à essayer de corriger les interférences en prenant une ou plusieurs des mesures suivantes:

- Réorientez ou déplacez l'antenne de réception.
- Augmentez la distance entre l'équipement et le récepteur.
- Connectez l'équipement à une prise sur un circuit différent de celui sur lequel le récepteur est connecté.
- Consultez le distributeur ou un technicien radio pour l'assistance.

L'agence d'Approbation

C-Tick, FCC, CE, CB, UL, Canada IC, China SRRC, India WPC, Japan MIC, Thailand NTC, Singapore iDA, Malaysia SIRIM, Indonesia SDPPI, Russia GOST, Philippine NTC, Saudi Arabia (CITC & SASO), UAE TRA, Kuwait MOC, South Africa ICASA.

Les certifications

Le logo Microsoft WHQL

Le clavier et souris sans fil Dell KM714 ont subi des tests du logo WHQL par les laboratoires de la qualité du matériel de Microsoft Windows.

Le logo WHQL est un système de la certification utilisé par les laboratoires de la qualité du matériel de Microsoft Windows. Dans ce cas, il assure que le matériel est compatible avec les systèmes d'exploitation de Microsoft. Le clavier et la souris sont qualifiés via l'utilisation de l'équipement des tests WHQL, ainsi qu'ils ont été inclus dans [La liste de la compatibilité des matériels de Microsoft](#).